



**GLASSLINE**

CANOPY-PRODUKTFAMILIE

**CANOPY** *cloud | blade | classic*

GLASVORDACHSYSTEME



## VORWORT

Sehr geehrte Damen und Herren,

mit dieser Broschüre präsentieren wir Ihnen unsere gesamte CANOPY Serie. Egal ob Sie gerne ein völlig freischwebendes Glasvordach oder eins mit architektonischen Akzenten wie Punkthaltern oder Schwertern bevorzugen – einfache Montage, sichere Verankerung und eine feine Ästhetik bieten alle drei Varianten.

Zwei Bauingenieure gründeten GLASSLINE vor 20 Jahren und führten es erfolgreich zu einem mittelständigen Unternehmen, dessen Produkte heute weltweit verbaut werden. Ich bin sehr stolz und glücklich jetzt Teil dieses Unternehmens zu sein. Es ist ein sehr innovatives Unternehmen, was wir immer wieder unter Beweis stellen.

Wir haben viel vor. Wir werden für Sie unsere Service- und Lieferzuverlässigkeit nachhaltig

optimieren. Wir wollen hier genau wie im Bereich der Innovation Marktführer bleiben.

Wir sind sehr stolz darauf, dass Sie - unsere Kunden - uns seit Jahren die Treue halten. Ihre Bedürfnisse stehen für uns im Mittelpunkt und danach richten wir unser Unternehmen stetig aus. So entstand dann auch aus Ihren konkreten Fragen an uns ein Produkt wie FIX<sup>®</sup>N SLIDE für die sichere Verankerung von Elementen an wärme gedämmten Fassaden.

Wir werden weiterhin auf Sie hören!

Mit freundlichen Grüßen

Thomas Utsch  
Geschäftsführer



**CANOPY** *cloud*



**CANOPY** *blade*

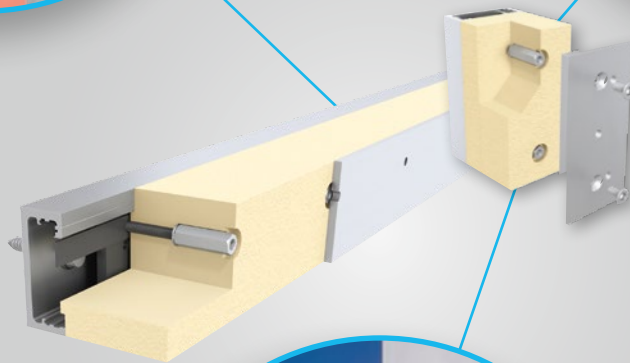
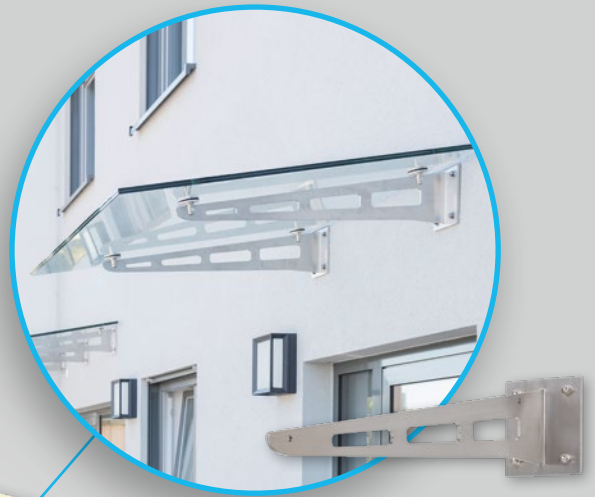

**CANOPY** *classic*

**FIX'N SLIDE**

FÜR DIE PUNKTUELLE ODER  
LINEARE LAGERUNG AM WDVS

# GLASVORDACHSYSTEME

IM DIREKTVERGLEICH



## GANZGLASVORDACHSYSTEM

### **CANOPY** *cloud*

So viel wie nötig und so wenig wie möglich. Wo sonst funktionale Konstruktionen mit Stützen, Abspannungen und Wandkonsolen die Wirkung des Eingangsbereichs dominieren, konzentriert sich **CANOPY cloud** auf pure Transparenz.



## GLASVORDACHSYSTEM

### **CANOPY** *blade*

Design trifft Transparenz. Selbstbewusst setzen die Halterungen neue Akzente, ohne die Transparenz des Glases zu beeinflussen. Ihre durchbrochene Schwertform macht sie zum Blickfang und gibt ihnen eine statische Leichtigkeit mit viel Durchblick.

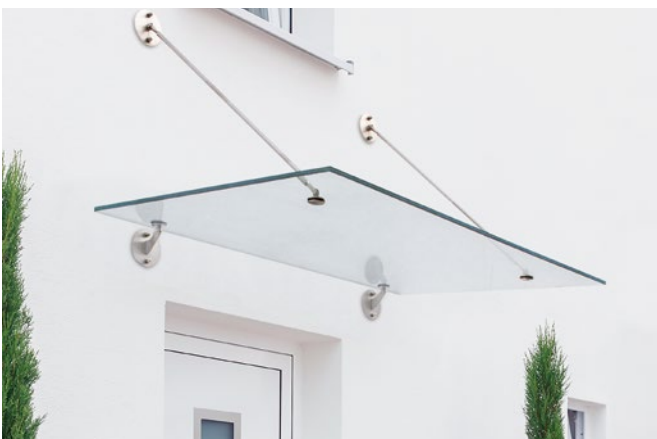

## GLASVORDACHSYSTEM

### **CANOPY** *classic*

Das punktgehaltene Glasvordach beeindruckt durch zeitlos filigrane Systemkomponenten. Perfekt verarbeitet, sind sie nicht nur Mittel zum Zweck, sondern wirken als eigenständige Gestaltungselemente, die mit jeder Architektur und jedem Türendesign in Dialog treten.



„Wir freuen uns über das schöne CANOPY cloud von GLASSLINE – es sieht einfach chic aus und schützt gleichzeitig unseren Hauseingang - optimal.“

**Rolf Schrempf, Kappel-Grafenhausen**

# SYSTEMVERGLEICH

## GLASVORDACHSYSTEME



	<b>CANOPY cloud</b>	<b>CANOPY blade</b>	<b>CANOPY classic</b>
Mit Allgemeiner bauaufsichtlicher Zulassung (AbZ)	✗	✓ <sup>1</sup>	✓
Mit Allgemeiner bauaufsichtlicher Zulassung (AbZ): Anwendungszulassung nach ETA im Glasbau	✓	✗	✗
Mit European Technical Assessment (ETA)	✓	✗	✗
Durch LGA geprüfte Typenstatik	✓	✓ <sup>2</sup>	✓
Keine Zustimmung im Einzelfall (ZIE) erforderlich	✓	✓	✓
Mit CE-Kennzeichnung	✓	✗	✗
Nur linear gelagert	✓	✗	✗
Völlig freitragend	✓	✗	✗
LED-Beleuchtung möglich	✓	✗	✗
Glasgestaltung durch Digital- oder Siebdruck möglich	✓	✓	✓
Scheibengröße (B x T)	max. 3.000 mm (B) max. 1.900 mm (T)	max. 2.800 mm (B) max. 1.400 mm (T)	max. 4.500 mm (B) max. 1.680 mm (T)
Zulässige charakteristische Flächenlast	bis zu 4,0 kN/m <sup>2</sup>	bis zu 3,75 kN/m <sup>2</sup>	bis zu 3,75 kN/m <sup>2</sup>

<sup>1</sup> für Tellerhalter | <sup>2</sup> für Glas

## **CANOPY** *cloud*

VÖLLIG FREITRAGEND UND FLEXIBEL

Das Ganzglasvordachsystem **CANOPY** *cloud* setzt beim Trendthema „Transparenz im Eingangsbereich“ neue Maßstäbe. Oder besser gesagt: Mehr Transparenz bei Glasvordächern geht nicht. Wo sonst funktionale Konstruktionen mit Stützen, Abspannungen und Wandkonsolen die Wirkung des Eingangsbereichs dominieren, konzentriert sich **CANOPY** *cloud* auf pure Durchsicht: So viel wie nötig und wenig wie möglich.





## PROFILTYPEN

### PROFILTYP 1

- Profillänge max. 6.000 mm
- Glaslänge 600 - 3.000 mm
- Dachneigung 10°

Oberflächen:

- "Natur" unbehandelt
- Edelstahleffekt (E6EV1)
- RAL- oder Sonderfarbton pulverbeschichtet oder eloxiert

- Glasstärke: **VSG 16 mm**  
max. Ausladung 1.100 mm bei 1,6 kN/m<sup>2</sup>  
Ausladung 800 mm bei 3,1 kN/m<sup>2</sup>

- **LED-Beleuchtung** möglich

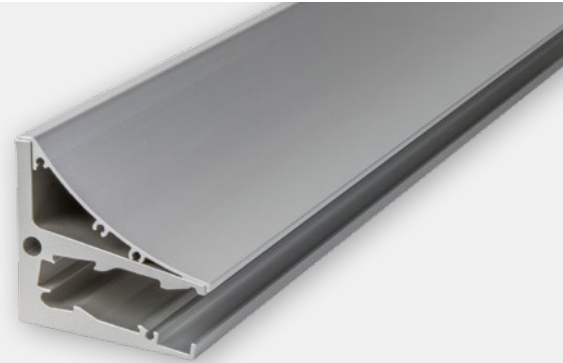

### PROFILTYP 3

- Profillänge max. 6.000 mm
- Glaslänge 600 - 3.000 mm
- Dachneigung 10°

Oberflächen:

- "Natur" unbehandelt
- Edelstahleffekt (E6EV1)
- RAL- oder Sonderfarbton pulverbeschichtet oder eloxiert

- Glasstärke: **VSG 20 mm**  
max. Ausladung 1.300 mm bei 1,6 kN/m<sup>2</sup>  
Ausladung 800 mm bei 4,2 kN/m<sup>2</sup>

- Glasstärke: **VSG 24 mm**  
max. Ausladung 1.500 mm bei 1,6 kN/m<sup>2</sup>  
Ausladung 800 mm bei 4,2 kN/m<sup>2</sup>

- **LED-Beleuchtung** möglich

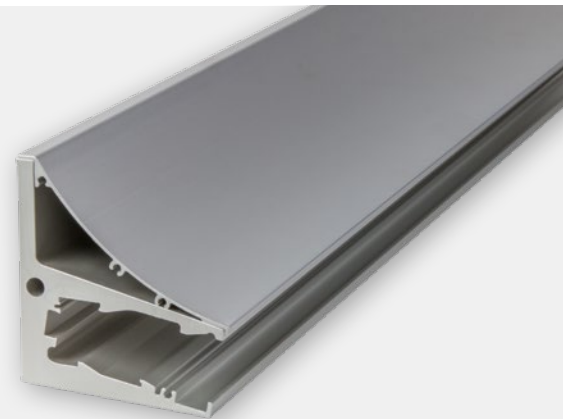

### PROFILTYP 5

- Profillänge max. 6.000 mm
- Glaslänge 600 - 3.000 mm
- Dachneigung 10°

Oberflächen:

- "Natur" unbehandelt
- Edelstahleffekt (E6EV1)
- RAL- oder Sonderfarbton pulverbeschichtet oder eloxiert

- Glasstärke: **VSG 26 mm**  
max. Ausladung 1.700 mm bei 1,6 kN/m<sup>2</sup>  
Ausladung 800 mm bei 4,3 kN/m<sup>2</sup>

- Glasstärke: **VSG 30 mm**  
max. Ausladung 1.900 mm bei 1,6 kN/m<sup>2</sup>  
Ausladung 800 mm bei 4,3 kN/m<sup>2</sup>

- **LED-Beleuchtung** möglich



## **CANOPY** *blade*

DAS GLASVORDACHSYSTEM MIT DESIGN



Design trifft Transparenz. **CANOPY blade** ergänzt die **CANOPY**-Produktreihe um ein designbetontes Glasvordachsystem. Selbstbewusst setzen die Halterungen neue Akzente, ohne die Transparenz des Glases zu beeinflussen. Ihre durchbrochene Schwertform macht sie zum Blickfang und gibt ihnen eine statische Leichtigkeit. Gleichzeitig gibt das einzigartige Design der perfekt verarbeiteten Systemkomponenten den Blick nach oben frei.





## SYSTEMTYPEN

### TYP B1

- Ausladung bis 1.000 mm

Oberflächen:



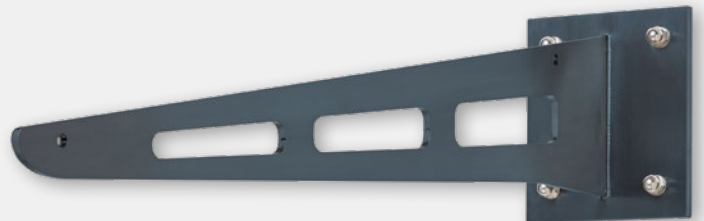

-  Edelstahl 1.4301
-  Stahl verzinkt
-  RAL 9010 (reinweiß)
-  RAL 7016 (anthrazitgrau)
-  auf Wunsch
- Sonderfarbtöne möglich



### TYP B2

- Ausladung bis 1.200 mm

Oberflächen:

-  Edelstahl 1.4301
-  Stahl verzinkt
-  RAL 9010 (reinweiß)
-  RAL 7016 (anthrazitgrau)
-  auf Wunsch
- Sonderfarbtöne möglich

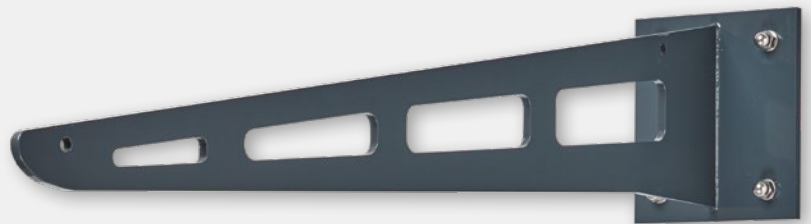

### TYP B3

- Ausladung bis 1.400 mm

Oberflächen:

-  Edelstahl 1.4301
-  Stahl verzinkt
-  RAL 9010 (reinweiß)
-  RAL 7016 (anthrazitgrau)
-  auf Wunsch
- Sonderfarbtöne möglich

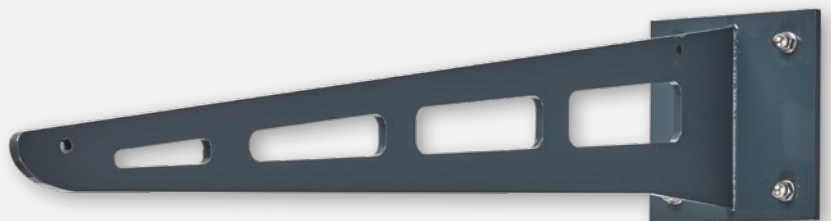

### Tellerhalter

- Durchmesser      Ø 68 mm
- Glasstärke        16 und 20 mm
- Drehteile         Edelstahl 1.4404
- Zulassung         AbZ



## **CANOPY** *classic*

DAS PUNKTGEHALTENE GLASVORDACH FÜR JEDE ARCHITEKTUR

Für einen hellen, lichtdurchfluteten Eingangs- oder Terrassenbereich sorgt das Ganzglasvordachsystem **CANOPY classic**. Das punktgehaltene Glasvordach von GLASSLINE beeindruckt durch zeitlos filigrane Systemkomponenten. Perfekt verarbeitet, sind sie nicht nur Mittel zum Zweck, sondern wirken als eigenständige Gestaltungselemente, die mit jeder Architektur und jedem Türendesign in Dialog treten.



## SYSTEMTYPEN

### SYSTEM 2-Spanner

- Glasstärke: **VSG 16 mm\***
- Dachmaße (B x T): max. 2.000 x 1.200 mm bei 0,80 kN/m<sup>2</sup>  
min. 700 x 700 mm bei 2,30 kN/m<sup>2</sup>
- Glasstärke: **VSG 20 mm\***
- Dachmaße (B x T): max. 2.300 x 1.500 mm bei 1,30 kN/m<sup>2</sup>  
min. 700 x 700 mm bei 3,75 kN/m<sup>2</sup>
- Oberflächen: Abhängungen Edelstahl 1.4404  
Punkthalter Edelstahl 1.4404

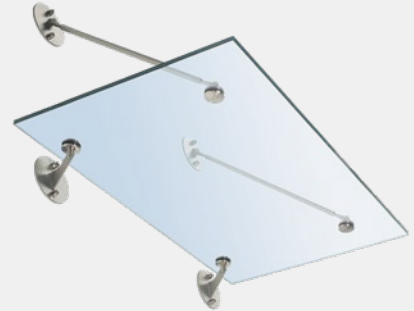

### SYSTEM 3-Spanner

- Glasstärke: **VSG 16 mm\***
- Dachmaße (B x T): max. 2.800 x 1.400 mm bei 0,90 kN/m<sup>2</sup>  
min. 1.200 x 700 mm bei 1,25 kN/m<sup>2</sup>
- Glasstärke: **VSG 20 mm\***
- Dachmaße (B x T): max. 3.200 x 1.680 mm bei 0,85 kN/m<sup>2</sup>  
min. 1.200 x 700 mm bei 2,05 kN/m<sup>2</sup>
- Oberflächen: Abhängungen Edelstahl 1.4404  
Punkthalter Edelstahl 1.4404

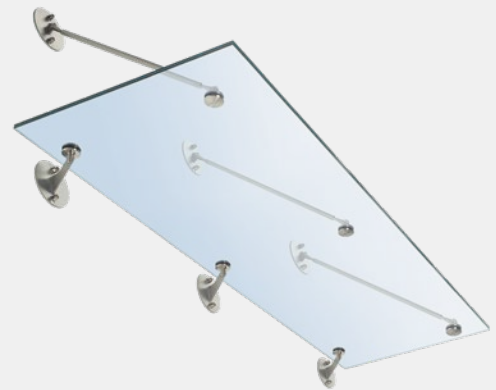

### SYSTEM 4-Spanner

- Glasstärke: **VSG 16 mm\***
- Dachmaße (B x T): max. 3.900 x 1.400 mm bei 0,90 kN/m<sup>2</sup>  
min. 1.700 x 700 mm bei 1,25 kN/m<sup>2</sup>
- Glasstärke: **VSG 20 mm\***
- Dachmaße (B x T): max. 4.500 x 1.680 mm bei 0,85 kN/m<sup>2</sup>  
min. 1.700 x 700 mm bei 2,05 kN/m<sup>2</sup>
- Oberflächen: Abhängungen Edelstahl 1.4404  
Punkthalter Edelstahl 1.4404



\* Glas: VSG 16 (2 x TVG 8 mm / 1,52 mm Folie) | VSG 20 (2 x TVG 10 mm / 1,52 mm Folie)

# FIX'N SLIDE

## SICHERE BEFESTIGUNG AM WDVS

Das neue FIX'N SLIDE von GLASSLINE sorgt bei wärmegeämmten Wänden und Fassaden für die sichere Befestigung von Anbauelementen. Wärmebrücken werden reduziert. Mit wenigen Komponenten und unterschiedlichen Dämmkörpergrößen lässt sich jede Dämmstärke thermisch und statisch problemlos überbrücken. Ob Neubau oder im Bestand – FIX'N SLIDE wird als Schiene für die lineare Montage oder als Block für die punktuelle Montage jeder bauseitigen Situation gerecht. Systembreiten von 48 bis 120 mm für Dämmstärken von 50 bis 315 mm.

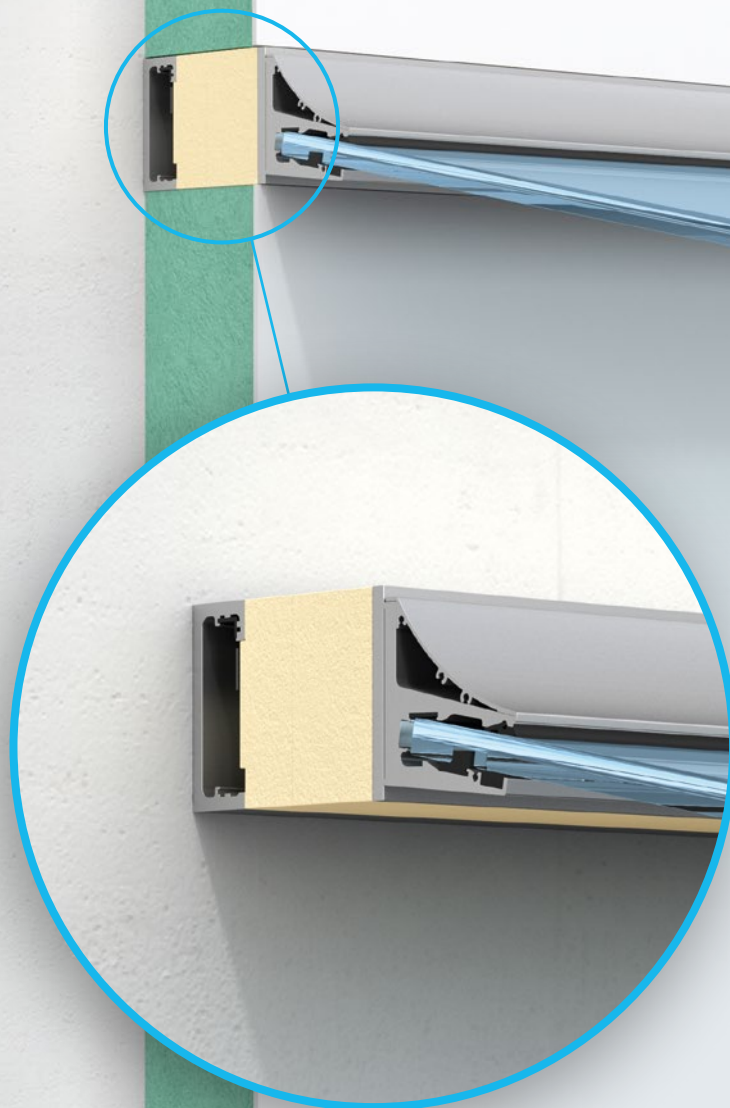

## Das System für die LINEARE Anbindung

Das System ist modular aufgebaut und so flexibel wie es die Anwendung erfordert. Hauptkomponenten sind die anwendungsunabhängige Alu-Tragschiene zur Vormontage und Anbindung an die Unterkonstruktion, Einschubplatten aus Edelstahl mit zugfesten Gewindestangen und Gewindemuffen, druckfeste Dämmkörper und eine optionale Aluminium-Anschlussplatte. Es eignet sich perfekt zum Verbauen von unserem Ganzglasvordachsystem CANOPY CLOUD.

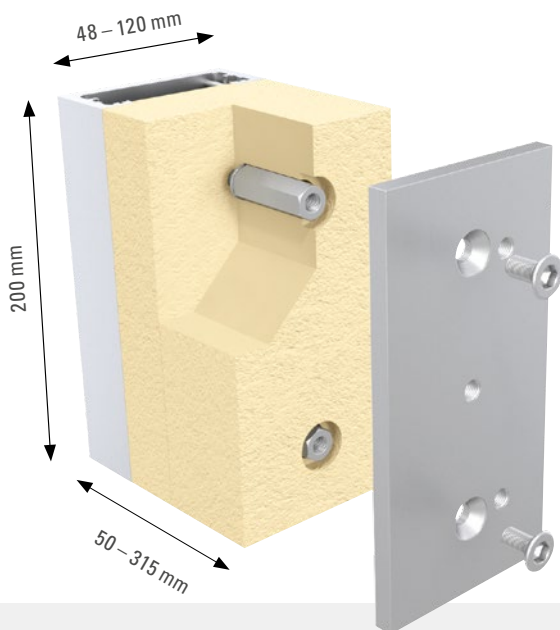
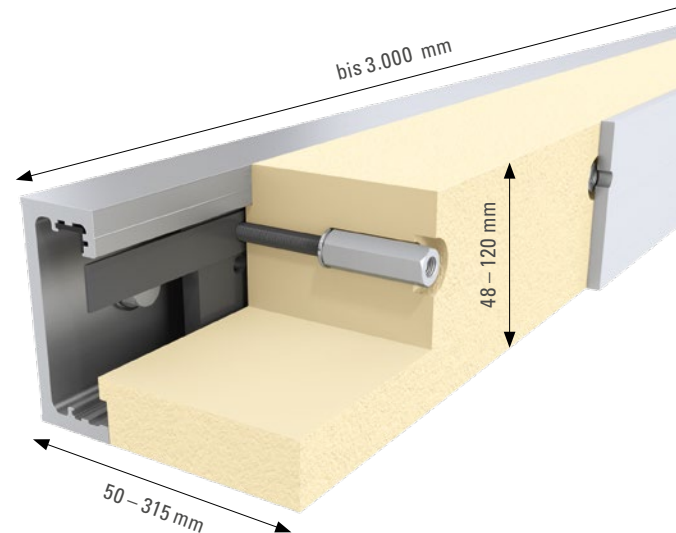

## Systembauteil mit Adapterplatten für die PUNKTUELLE Anbindung

Fest definiertes Komplettsystem.

Hauptkomponenten sind das C-Profil zur Vormontage und Anbindung an die Unterkonstruktion, zwei Einschubplatten aus Edelstahl mit zugfesten Gewindestangen und Gewindemuffen, druckfeste Dämmkörper und optionale Edelstahl-Adapterplatten.

- Reduzierung von Wärmebrücken
- Sichere Befestigung von Anbauelementen
- Thermische Eigenschaften /Energieplanung gemäß EnEV 2016
- Sichere Lasteinleitung
- Variable Befestigungsausbildung

- Modular und flexibel
- Anwendungsunabhängige Überbrückung des Dämmsystems
- Sicherheit im Brandfall
- Flexibel einsetzbar – für Neubauten oder nachträglichen Einbau

# LAGERPROGRAMM



### VORTEILE DES LAGERPROGRAMMS

- schnelle Verfügbarkeit
- günstiger Preis
- fix und fertig kommissioniert
- bewährte Abmessungen

## CANOPY *cloud*

Unser Lagerprogramm **CANOPY cloud** finden Sie komplett mit Preisen im Internet:



### PROFILTYP 1

- Glasbreiten: 1.200 - 3.000 mm **VSG 16**
- Neigung: 10°
- Ausladung: 800 - 1.100 mm
- Oberflächen:
  - "Natur" unbehandelt
  - Edelstahleffekt (E6EV1)



### PROFILTYP 3

- Glasbreiten: 2.400 / 2.800 mm **VSG 20**
- Neigung: 10°
- Ausladung: 1.300 mm
- Oberflächen:
  - "Natur" unbehandelt
  - Edelstahleffekt (E6EV1)

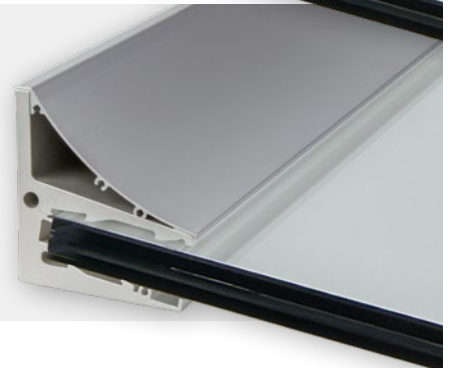

BREITE:	AUSLADUNG:				
	800 mm	900 mm	1.000 mm	1.100 mm	1.300 mm
1.200 mm	✓	✓	✓	✓	
1.400 mm	✓	✓	✓	✓	
1.600 mm	✓	✓	✓	✓	
1.800 mm	✓	✓	✓	✓	
2.000 mm	✓	✓	✓	✓	
2.200 mm	✓	✓	✓	✓	
2.400 mm	✓	✓	✓	✓	✓
2.800 mm	✓	✓	✓	✓	✓
3.000 mm	✓	✓	✓	✓	



# CANOPY *blade*

## TYP B1

- Dachmaße (B x T): 1.600 x 1.000 mm **VSG 16\***  
2.000 x 1.000 mm **VSG 16\***
- Schwerter 2 Stück
- Oberflächen Edelstahl 1.4301  
Stahl verzinkt  
RAL 9010 (reinweiß)  
RAL 7016 (anthrazitgrau)



## TYP B2

- Dachmaße (B x T): 1.800 x 1.200 mm **VSG 16\***  
2.000 x 1.200 mm **VSG 16\***  
2.300 x 1.200 mm **VSG 20\***
- Schwerter 2 Stück
- Oberflächen Edelstahl 1.4301  
Stahl verzinkt  
RAL 9010 (reinweiß)  
RAL 7016 (anthrazitgrau)

- 2.600 x 1.200 mm **VSG 16\***
- 2.800 x 1.200 mm **VSG 16\***
- 3 Stück



## TYP B3

- Dachmaße (B x T): 2.800 x 1.400 mm **VSG 16\***
- Schwerter 3 Stück
- Oberflächen Edelstahl 1.4301  
Stahl verzinkt  
RAL 9010 (reinweiß)  
RAL 7016 (anthrazitgrau)



\* Glas: VSG16 (2x TVG 8 mm / 1,52 mm Folie) / VSG20 (2x TVG 10 mm / 1,52 mm Folie)

## BEFESTIGUNGSKONSOLE

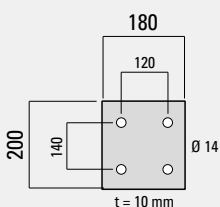

## TELLERHALTER

- Durchmesser Ø 68 mm
- Glasstärke 16 und 20 mm
- Drehteile Edelstahl 1.4404
- Zulassung AbZ



### CANOPY classic

#### SYSTEM 2-Spanner

- Dachmaße (B x T):
  - 1.600 x 1.000 mm **VSG 16\***
  - 2.000 x 1.000 mm **VSG 16\***
  - 1.800 x 1.200 mm **VSG 16\***
  - 2.000 x 1.200 mm **VSG 16\***
  - 2.300 x 1.200 mm **VSG 20\***
- Oberflächen:
  - Abhängungen Edelstahl 1.4301
  - Punkthalter Edelstahl 1.4404

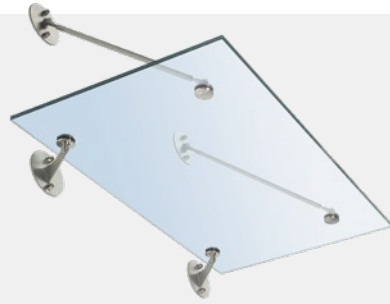

#### SYSTEM 3-Spanner

- Dachmaße (B x T):
  - 2.600 x 1.200 mm **VSG 16\***
  - 2.800 x 1.200 mm **VSG 16\***
  - 2.800 x 1.400 mm **VSG 16\***
- Oberflächen:
  - Abhängungen Edelstahl 1.4301
  - Punkthalter Edelstahl 1.4404

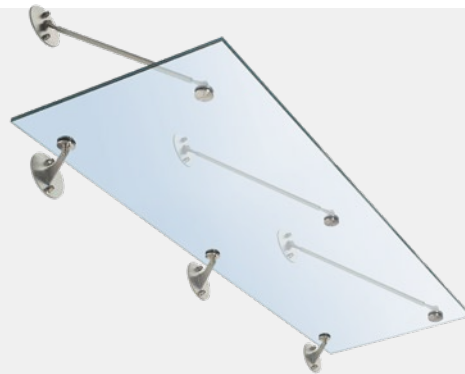

\* Glas: VSG16 (2x TVG 8 mm / 1,52 mm Folie) / VSG20 (2x TVG 10 mm / 1,52 mm Folie)

### WANDANSCHLUSSKONSOLEN

TYP

OBEN

UNTEN

A

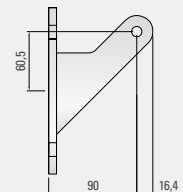
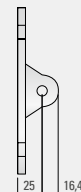
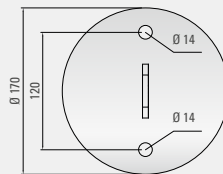

B

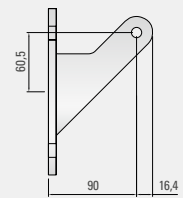
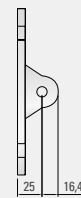
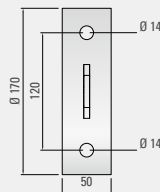

**GLASSLINE**  
GLASVORDACHSYSTEME



# GLASSLINE

## **GLASSLINE GmbH**

Industriestraße 7-8

74740 Adelsheim

Telefon +49 (0) 6291 6259-0

Fax +49 (0) 6291 6259-11

info@glassline.de

**www.glassline.de**

SYSTEMLÖSUNGEN FÜR DIE ANSPRUCHSVOLLE  
RAHMENLOSE GLASARCHITEKTUR SOWIE DIE SICHERE  
BEFESTIGUNG VON ANBAUTEILEN AN WDVS

Als führender Anbieter entwickelt, fertigt und vertreibt  
GLASSLINE hochwertige Systemlösungen in den Bereichen  
Punkthaltesysteme, Ganzglasgeländeranlagen, rahmenlose  
Vordachkonstruktionen und Systeme mit  
thermischer Trennung zur sicheren Befestigung  
von Anbauelementen an Gebäudehüllen.

